

**ASUS®**

**MB16QHG**

**Přenosný USB monitor**

**Uživatelská příručka**

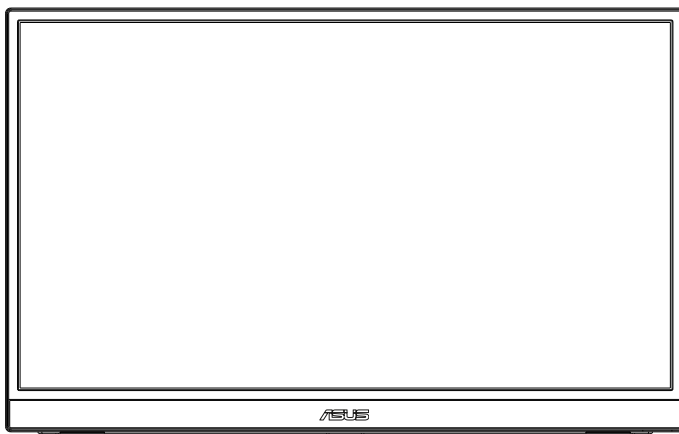

# Obsah

|  |      |
|--|------|
| Upozornění .....                                 | iii  |
| Bezpečnostní informace .....                     | v    |
| Péče a údržba.....                               | vi   |
| Sběrné služby .....                              | vii  |
| 1.1 Vítejte! .....                               | 1-1  |
| 1.2 Obsah balení.....                            | 1-1  |
| 1.3 Představení monitoru .....                   | 1-2  |
| 1.3.1 Pohled zepředu a pokyny pro nabíjení ..... | 1-2  |
| 1.3.2 Funkce QuickFit .....                      | 1-4  |
| 2.1 Nastavení monitoru.....                      | 2-1  |
| 2.2 Připojení USB monitoru k počítači.....       | 2-2  |
| 3.1 Nabídka OSD (On-Screen Display).....         | 3-1  |
| 3.1.1 Změna konfigurace .....                    | 3-1  |
| 3.1.2 Představení funkcí OSD .....               | 3-2  |
| 3.2 DisplayWidget Center .....                   | 3-10 |
| 3.3 Specifikace .....                            | 3-11 |
| 3.4 Řešení potíží (FAQ).....                     | 3-12 |
| 3.5 Seznam podporovaných časování .....          | 3-14 |

Copyright © 2023 ASUSTeK COMPUTER INC. Všechna práva vyhrazena.

Žádná část této příručky, včetně výrobků a softwaru v příručce popsaných, nesmí být bez písemného souhlasu firmy ASUSTeK COMPUTER INC. („ASUS“) reprodukována, přenesena, přepsána, uložena v systému pro ukládání dat, ani přeložena do žádného jazyka v žádné podobě a žádným způsobem, kromě dokumentace uložené kupujícími pro účel zálohování.

Záruka na produkt nebo službu zaniká, pokud: (1) produkt je opraven, upraven nebo změněn bez písemného svolení firmy ASUS nebo (2) výrobní číslo produktu je nečitelné nebo chybí.

ASUS POSKYTUJE TUTO PŘÍRUČKU „TAK, JAK JE“, BEZ ZÁRUKY JAKÉHOKOLI DRUHU, AŽ VÝSLOVNĚ NEBO VYPLÝVAJÍCÍ, VČETNĚ, ALE NIKOLI JEN, PŘEDPOKLÁDANÝCH ZÁRUK NEBO PODMÍNEK PRODEJNOSTI A VHODNOSTI PRO URČITÝ ÚČEL. V ŽÁDNÉM PŘÍPADĚ NEBUDE FIRMA ASUS, JEJÍ ŘEDITELÉ, VEDOUcí PRACOVNÍCI, ZAMĚSTNANCI ANI ZÁSTUPCI ODPOVÍDAT ZA ŽÁDNÉ NEPŘÍMÉ, ZVLÁŠTNÍ, NAHODILÉ NEBO NÁSLEDNÉ ŠKODY (VČETNĚ ZA ZTRÁTU ZISKŮ, ZTRÁTU PODNIKATELSKÉ PŘÍLEŽITOSTI, ZTRÁTU POUŽITELNOSTI ČI ZTRÁTU DAT, PŘERUŠENÍ PODNIKÁNÍ A PODOBNĚ), I KDYŽ BYLA FIRMA ASUS UPOZORNĚNA NA MOŽNOST TAKOVÝCH ŠKOD ZPŮSOBENÝCH JAKOUKOLIV VADOU V TĚTO PŘÍRUČCE NEBO VE VÝROBKU.

TECHNICKÉ ÚDAJE A INFORMACE OBSAŽENÉ V TĚTO PŘÍRUČCE JSOU POSKYTNUTY JEN PRO INFORMACI, MOHOU SE KDYKOLIV ZMĚNIT BEZ PŘEDCHOZÍHO UPOZORNĚNÍ, A NEMĚLY BY BÝT POVAŽOVÁNY ZA ZÁVAZEK FIRMY ASUS. ASUS NEODPOVÍDÁ ZA ŽÁDNÉ CHYBY A NEPŘESNOSTI, KTERÉ SE MOHOU OBJEVIT V TĚTO PŘÍRUČCE, VČETNĚ VÝROBKŮ A SOFTWARU V PŘÍRUČCE POPSANÝCH.

Produkty a názvy firem v této příručce mohou, ale nemusí být registrovanými obchodními známkami nebo copyrighty příslušných firem, a používají se zde pouze pro identifikaci a objasnění a ve prospěch jejich majitelů, bez záměru poškodit cizí práva.

# Upozornění

## Prohlášení pro Federální komunikační komisi

Toto zařízení vyhovuje části 15 předpisů FCC. Provoz vyžaduje splnění následujících dvou podmínek:

- Toto zařízení nesmí způsobovat škodlivé rušení, a
- Toto zařízení musí přijmout veškeré přijaté rušení, včetně rušení, které by mohlo způsobit nežádoucí činnost.

Toto zařízení bylo testováno a bylo shledáno, že vyhovuje omezením pro digitální zařízení třídy B, dle části 15 pravidel Federální komunikační komise (FCC). Tato omezení mají poskytnout rozumnou ochranu před škodlivým rušením pro instalace v obytných prostorách. Toto zařízení generuje, používá a může vyzařovat energii na rozhlasové frekvenci, a pokud není instalováno a používáno podle pokynů, může rušit rádiovou komunikaci. Neexistuje však žádná záruka, že v konkrétní instalaci nedojde k rušení. Pokud toto zařízení způsobuje škodlivé rušení příjmu rozhlasu nebo televize, což lze zjistit tak, že zařízení vypnete a zapnete, uživateli doporučujeme zkusit odstranit rušení pomocí jedné nebo několika z následujících metod:

- Otočit nebo přemístit přijímací anténu.
- Zvětšit odstup mezi zařízením a přijímačem.
- Připojit zařízení do zásuvky na jiném okruhu, než do kterého je připojen přijímač.
- Poradit se s dodavatelem nebo zkušeným rozhlasovým/TV technikem.

## Prohlášení pro kanadské Ministerstvo komunikací

Toto digitální zařízení nepřekračuje limity třídy B pro vyzařování v rádiovém pásmu z digitálních zařízení, jak je stanoví předpisy o rádiovém rušení kanadského Ministerstva komunikací.

Toto digitální zařízení třídy B vyhovuje kanadské normě ICES-003.



### **POZNÁMKA: Tento monitor je certifikován v rámci programu ENERGY STAR.**

Tento výrobek splňuje ve výchozím nastavení z výroby požadavky programu ENERGY STAR. Výchozí nastavení z výroby lze obnovit pomocí funkce „Factory Reset“ (Obnovit výchozí nastavení) v nabídce OSD. Změna výchozího nastavení z výroby nebo aktivace některých funkcí může zvýšit spotřebu elektřiny, což může vést k překročení limitů stanovených programem ENERGY STAR.

# EAC

## Prohlášení o shodě

Toto zařízení splňuje požadavky harmonizační směrnice zákonů členských zemí o elektromagnetické kompatibilitě (2014/30/EU), směrnice o nízkém napětí (2014/35/EU), směrnice ErP (2009/125/EC) a směrnice RoHS (2011/65/EU). Na základě testování tohoto produktu bylo zjištěno, že splňuje harmonizované normy pro IT vybavení. Tyto harmonizované normy byly vydány v rámci rozhodnutí o směrnicích Evropské unie.

## Symbol směrnice OEEZ

Tento symbol na výrobku nebo na jeho balení označuje, že je zakázáno výrobek likvidovat společně s komunálním odpadem. Použitý elektrický nebo elektronický výrobek jste povinni odevzdat na vyhrazeném sběrném místě k další recyklaci. Separovaný sběr a recyklace použitých elektrických a elektronických výrobků pomáhá zachovávat přírodní zdroje a zajišťuje, že bude recyklace provedena takovým způsobem, který nepoškozuje lidské zdraví a životní prostředí. Další informace o nejbližším sběrném místě, na kterém můžete odevzdat použitý elektrický nebo elektronický výrobek, vám poskytne orgán místní samosprávy, nejbližší sběrná služba nebo prodejce, u kterého jste výrobek zakoupili.



## Bezpečnostní informace

- Před přípravou tohoto přenosného USB monitoru k použití si pečlivě přečtěte veškerou dodávanou dokumentaci.
- Aby nedošlo k požáru nebo zásahu elektrickým proudem, nevystavujte tento přenosný USB monitor dešti ani vlhkosti.
- Nepokoušejte se rozebírat kryt tohoto přenosného USB monitoru.
- Před použitím tohoto přenosného USB monitoru zkontrolujte, zda jsou všechny kabely správně zapojeny a zda nejsou napájecí kabely poškozeny. Při zjištění jakéhokoli poškození okamžitě kontaktujte prodejce.
- Vyhněte se extrémně prašnému prostředí, změnám teploty a vlhkosti. Tento přenosný USB monitor neumísťuje do prostor, kde hrozí navlhnutí/postříkání. Tento přenosný USB monitor umístěte na stabilní povrch.
- Zabraňte vniknutí předmětů a kapalin do otvorů/výřezů na krytu tohoto přenosného USB monitoru.
- V případě technických potíží s tímto přenosným USB monitorem se obraťte na kvalifikovaného servisního technika nebo prodejce.
- Tento přenosný USB monitor je napájen portem USB, který odpovídá okruhu LPS a SELV podle IEC60950-1:2005.

## VAROVÁNÍ

Prohlášení o omezení nebezpečných látek (Indie) Tento produkt vyhovuje předpisům „India E-Waste (Management) Rules 2016“ a zakazuje použití olova, rtuti, hexavalentního chrómu, polybrominovaných bifenilů (PBB) a polybrominovaných difenyl esterů (PBDE) v koncentracích přesahujících 0,1 hmotnostního % v homogenních materiálech a 0,01 hmotnostního % v homogenních materiálech pro kadmium, vyjma výjimek uvedených v Plánu 2 předpisu.

### ASUS CONTACT INFORMATION

|   |  |  |
|---|--|--|
| <b>ASUSTeK Computer Inc.</b>  | <b>ASUS Computer International (America)</b>                                   | <b>ASUS Computer GmbH (Germany and Austria)</b>                                |
| Address 1F, No.15, Lide Rd., Beitou Dist., Taipei City, 112           | Address 48720 Kato Rd, Fremont, CA 94538, USA                                  | Address Harkortstr. 21-23 D-40880 Ratingen, Germany                            |
| Telephone +886-2-2894-3447  | Telephone +1-510-739-3777  | Telephone +49-1805-010920  |
| Fax +886-2-2894-7798  | Fax +1-510-608-4555  | Website <a href="http://www.asus.de/">http://www.asus.de/</a>                  |
| E-mail <a href="mailto:info@asus.com.tw">info@asus.com.tw</a>         | Website <a href="http://usa.asus.com/">http://usa.asus.com/</a>                | Online Contact <a href="http://www.asus.de/sales">http://www.asus.de/sales</a> |
| Website <a href="http://www.asus.com.tw/">http://www.asus.com.tw/</a> |  |  |
| <b>Technical Support</b>  | <b>Technical Support</b>   | <b>Technical Support</b>   |
| Telephone +86-21-38429911   | Telephone +1-812-282-2787 (English Only)                                       | Telephone +49-1805-010923  |
|   | +1-905-370-2787 (French Only)  | Support Fax +49-2102-959911  |
|   | Online Support <a href="http://support.asus.com/">http://support.asus.com/</a> | Online Support <a href="http://support.asus.com/">http://support.asus.com/</a> |

## Péče a údržba

- Čištění. Monitor vypněte a odpojte kabel. Povrch monitoru čistěte hadříkem, který nedře a nepouští vlákna. Odolné skvrny lze odstranit hadříkem navlhčeným v jemném čistícím prostředku.
- Nepoužívejte čistící prostředek s obsahem alkoholu nebo acetonu. Použijte čistící prostředek určený na LCD monitory. Nestříkejte čistící prostředek přímo na povrch displeje, hrozí vniknutí do monitoru a úraz elektrickým proudem.

### Následující symptomy jsou normální, nejde o závadu:

- V závislosti na pozadí pracovní plochy se může mírně odlišovat jas různých částí displeje.
- Pokud zobrazujete stejný obraz několik hodin, může se do displeje „vypálit“ a přetrvávat. Displej se postupně, ale pomalu „vzpamatuje“, nebo jej na několik hodin vypněte.
- Pokud je displej černý nebo bliká nebo vůbec nefunguje, obraťte se na servis nebo prodejce se žádostí o opravu. Nepokoušejte se jej opravovat sami!

### Konvence použité v této příručce



**VAROVÁNÍ:** Informace ohledně prevence úrazů při akcích prováděných uživatelem.



**UPOZORNĚNÍ:** Informace ohledně prevence poškození součástí při akcích prováděných uživatelem.



**DŮLEŽITÉ:** Pokyny, které **MUSÍTE** přesně dodržet.



**POZNÁMKA:** Další informace a tipy pomáhající při činnosti.

### Kde najdete další informace

Další informace a aktualizace produktu a softwaru jsou dostupné z níže uvedených zdrojů.

#### 1. Web ASUS

Celosvětový web ASUS nabízí aktualizované informace o hardwaru a softwaru ASUS. Viz <http://www.asus.com>

#### 2. Volitelná dokumentace

S produktem může být dodávána volitelná dokumentace, poskytovaná prodejcem. Tyto dokumenty nejsou standardní součástí balení.

### **3. Chraňte si zrak s monitory ASUS EYE CARE**

Tyto nejnovější monitory ASUS jsou vybaveny jedinečnými technologiemi filtru modrého světla a zobrazení bez blikání, které chrání zdraví vašeho zraku v dnešním digitálním světě. Viz [https://www.asus.com/Microsite/display/eye\\_care\\_technology/](https://www.asus.com/Microsite/display/eye_care_technology/)

## **Sběrné služby**

Programy pro recyklaci a sběr použitých produktů společnosti ASUS vycházejí z našeho závazku dodržování nejvyšších standardů pro ochranu našeho životního prostředí. Věříme, že poskytováním těchto řešení našim zákazníkům umožníme odpovědně recyklovat naše produkty, baterie a další součásti a také obalové materiály.

Podrobné informace o recyklaci v různých regionech viz <http://csr.asus.com/english/Takeback.htm>.

### **Informace o produktu pro energetický štítek EU**



## 1.1 Vítejte!

Děkujeme, že jste zakoupili tento přenosný USB monitor ASUS!

Tento nejnovější přenosný USB monitor ASUS přináší velkou mobilitu, zvyšuje produktivitu každodenního života a vylepšuje obrazový i pracovní zážitek.

## 1.2 Obsah balení

Překontrolujte, zda jste obdrželi všechny součásti:

- ✓ Přenosný USB monitor
- ✓ Stručná příručka
- ✓ Záruční list
- ✓ Kabel USB Type-C
- ✓ Ochranné pouzdro
- ✓ Kabel HDMI
- ✓ Adaptér PD 30W



- 
- V případě, že některá z výše uvedených součástí chybí nebo je poškozena, okamžitě kontaktujte prodejce.
-



## 1.3 Představení monitoru

### 1.3.1 Pohled zepředu a pokyny pro nabíjení

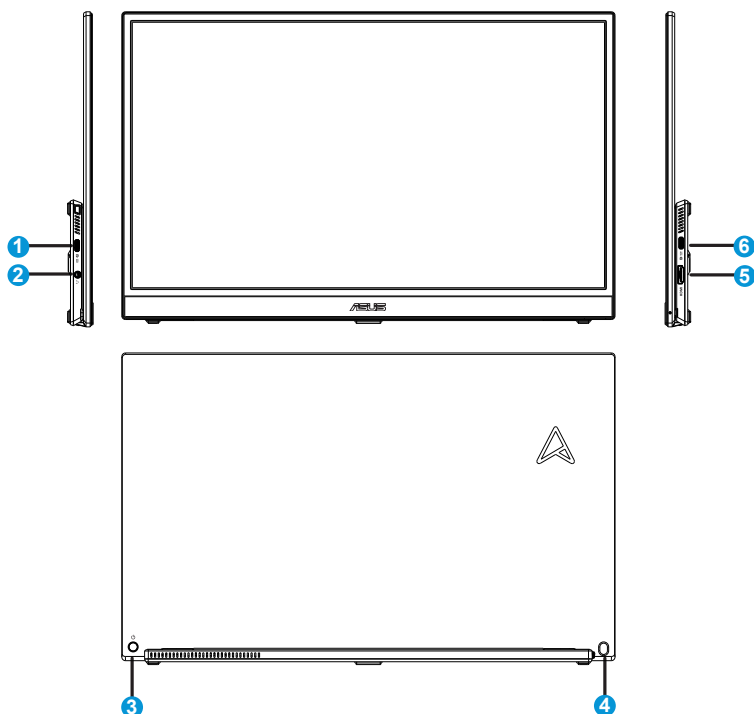

#### 1. Port USB Type-C

- Slouží pro připojení k napájecímu adaptéru nebo hostitelským zařízením USB Type-C, které podporují režim „DP Alt Mode“.

#### 2. Port pro připojení konektoru sluchátek:

- Slouží k připojení sluchátek

#### 3. Vypínač/5směrné tlačítko

- Když je napájení monitoru vypnuté, stisknutím libovolného tlačítka ( **3** nebo **4** ) jej zapnete.
- 5směrné tlačítko lze použít k zapnutí hlavní nabídky a provádění výběrů pohybem tlačítka nahoru/dolů/doleva/doprava směrem k

- Význam barev kontrolky napájení je v následující tabulce.

| Stav     | Popis                    |
|----------|--------------------------|
| Modrá    | Režim zapnutého napájení |
| Nesvíí   | VYPNUTO                  |
| Oranžová | Režim připravenosti      |

#### 4. Klávesová zkratka Jas/Hlasitost

- Slouží k ladění hodnoty jasu a hlasitosti sluchátek pohybem tlačítka nahoru/dolů dopředu. Stisknutím klávesy rychle přepnete jas a hlasitost sluchátek.

#### 5. Port HDMI

- Slouží k připojení počítače pomocí kabelu HDMI.

#### 6. Port USB Type-C

- Slouží pro připojení k napájecímu adaptéru nebo hostitelským zařízením USB Type-C, které podporují režim „DP Alt Mode“.



#### DŮLEŽITÉ:

- K nabíjení tohoto monitoru používejte pouze přiložený napájecí adaptér a kabel USB. Použitím jiného napájecího adaptéru a kabelu může dojít k potenciálnímu poškození zařízení.
- Pro zajištění optimálního výkonu používejte přiložený napájecí adaptér pro model MB16QHG.



**VAROVÁNÍ:** Adaptér se při použití zahřívá. **NEZAKRÝVEJTE** adaptér. Když je připojen k elektrické zásuvce, udržujte jej v bezpečné vzdálenosti od těla. Pokud se zařízení neobvykle zahřívá, odpojte kabel USB od zařízení a odešlete zařízení včetně napájecího adaptéru a kabelu USB do specializované opravy ASUS.

### 1.3.2 Funkce QuickFit

Funkce QuickFit nabízí dva testovací obrazce: (1) Mřížka (2) Velikost fotografie.

1. Vzorek mřížky: Usnadňuje grafikům i běžným uživatelům uspořádání prvků na jedné stránce, aby se dosáhlo konzistentního vzhledu a dojmu.

Pokud je aktivováno automatické otočení, mřížka zarovnání 1 se bude automaticky otáčet.

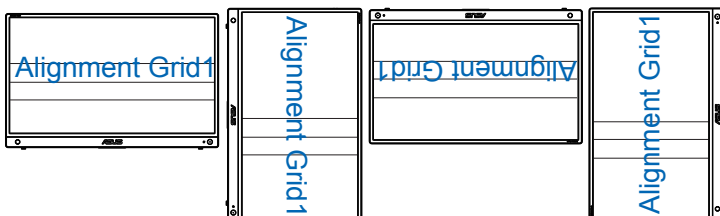

2. Velikost fotografie: Umožňuje fotografům a dalším uživatelům přesně zobrazit a upravovat fotografie ve skutečné velikosti na obrazovce.

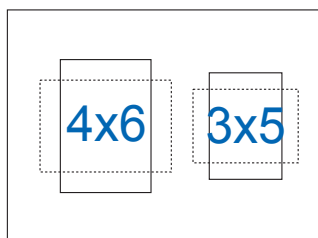

## 2.1 Nastavení monitoru

\*Závěs podporuje 0 až 90 stupňů pro různé situace. Když je monitor umístěn v horizontálním režimu, pro co nejpohodlnější vizuální zážitky doporučujeme úhel náklonu mezi 0 až 35 stupni. Chcete-li připojit stativový stojan, můžete stojan složit a využít k připojení otvor pro stativ na stojanu.

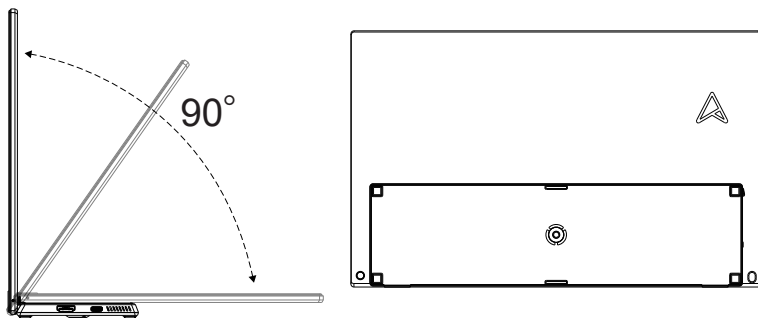

## 2.2 Připojení USB monitoru k počítači

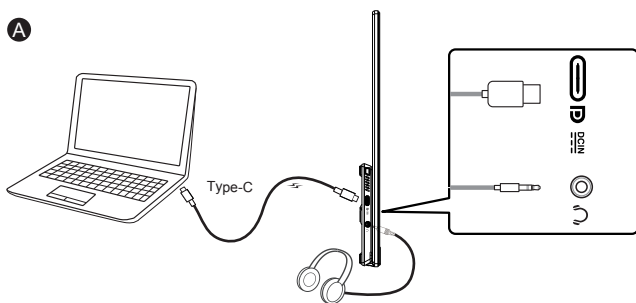

nebo

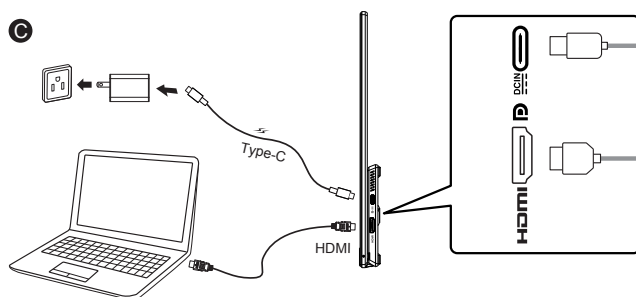
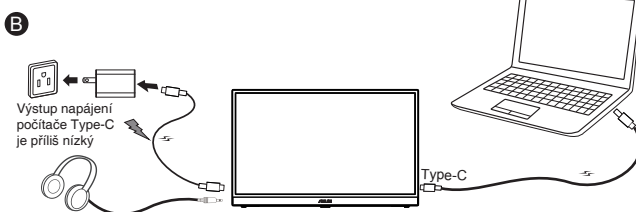

- Při připojení k počítači přes port HDMI připojte adaptér dodaný v krabici pro napájení monitoru.



- Když je detekován nedostatečný vstupní výkon, bude položka „Jas“ omezena na určitou hodnotu. Připojte příložený adaptér a položku „Jas“ bude možné znovu nastavit na plný výkon.









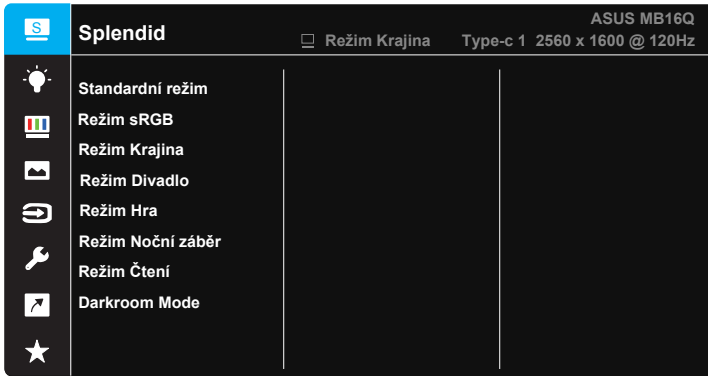



- Video může fungovat pouze v případě, že váš počítač/notebook podporuje režim „DP Alt Mode“; obraťte se na výrobce počítače/notebooku a ověřte, zda je funkce podporována.

## 3.1 Nabídka OSD (On-Screen Display)

### 3.1.1 Změna konfigurace



1. Stisknutím středu 5 směrného tlačítka  zobrazte nabídku OSD.
2. Pohybem tlačítek Nahoru a Dolů   přepínejte možnosti v nabídce. Při pohybu z jedné ikony na druhou se zvýrazní název možnosti.
3. Chcete-li vybrat zvýrazněnou položku z nabídky, pohněte pravým  nebo prostředním tlačítkem .
4. Pohybem tlačítek Nahoru a Dolů vyberte požadované parametry.
5. Pohybem pravého  nebo prostředního tlačítka  přejděte na posuvník a potom proveďte změny pomocí tlačítka Nahoru nebo Dolů   (v závislosti na indikátorech v nabídce).
6. Pohybem levého tlačítka  se vrátíte na předchozí nabídku.

## 3.1.2 Představení funkcí OSD

### 1. Splendid

Tato funkce nabízí osm dílčích funkcí, které vybíráte podle toho, co se vám líbí.

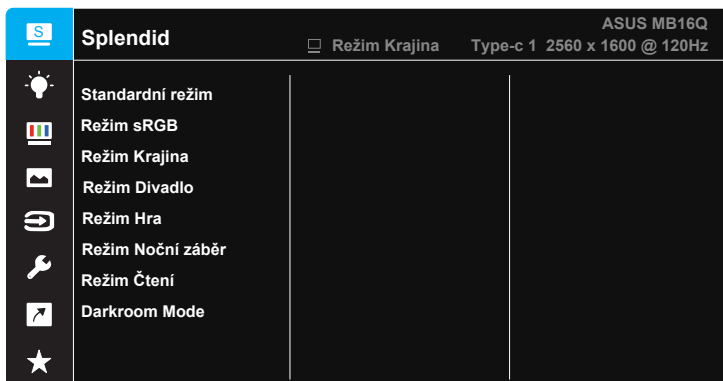

- **Standardní režim:** Nejlepší volba pro úpravu dokumentů s technologií optimalizace videa SPLENDID™ Video Intelligence Technology.
- **Režim sRGB:** Toto je nejlepší volba pro prohlížení fotografií a PC grafiky.
- **Režim Krajina:** Nejlepší volba pro prohlížení fotografií scén s technologií optimalizace videa SPLENDID™ Video Intelligence Technology.
- **Režim Divadlo:** Nejlepší volba pro sledování filmů s technologií optimalizace videa SPLENDID™ Video Intelligence Technology.
- **Režim Hra:** Nejlepší volba pro hraní her s technologií optimalizace videa SPLENDID™ Video Intelligence Technology.
- **Režim Noční záběr:** Nejlepší volba pro temné hry nebo filmy s temnými scénami s technologií optimalizace videa SPLENDID™ Video Intelligence Technology.
- **Režim Čtení:** Nejlepší volba pro čtení knih.
- **Darkroom Mode:** Nejlepší volba pro slabě osvětlené prostředí.



- Ve Standardní režim nelze konfigurovat funkce Sytost, Pleťový tón, Ostrost a ASCR.
- V režimu sRGB nelze konfigurovat funkce Sytost, Teplota barev, Pleťový tón, Ostrost, Kontrast a ASCR.
- V Režim Čtení může uživatel konfigurovat funkce Sytost, Pleťový tón, ASCR, Kontrast a Teplota barev.

## 2. Filtr Modrého Světla

Upravte úroveň energie modrého světla vyzařovaného z podsvícení LED.



- **Filtr Modrého Světla:** Tato funkce umožňuje upravit filtr modrého světla od Min. po maximum. Min.: žádné změny; Max: Čím vyšší úroveň, tím méně modrého světla je vyzařováno. Při aktivaci filtru modrého světla se automaticky importuje výchozí nastavení standardního režimu. Kromě maximální úrovně lze nastavit jas. Optimalizované nastavení je maximum. Splňuje podmínky certifikace TUV pro nízkou úroveň vyzařovaného modrého světla\*. Funkci jasu nelze konfigurovat.



- 
- Když uživatel nastaví panel filtru modrého světla na maximální úroveň.
- 

Pro uvolnění zatížení zraku dodržujte následující zásady:

- Během vícehodinového používání displeje musí uživatelé dělat přestávky. Doporučujeme provádět krátké přestávky (alespoň 5 minut) přibližně po každé 1 hodině souvislé práce. Častější kratší přestávky jsou účinnější, než jedna dlouhá.
  - Aby se minimalizovala zátěž zraku a vysoušení vašich očí, musí uživatelé pravidelně uvolňovat zrak tím, že budou pravidelně zaostřovat na vzdálené objekty.
  - Cvičení s očima může přispět k omezení únavy zraku. Tato cvičení často opakujte. Pokud zátěž zraku pokračuje, poraďte se s lékařem. Cvičení s očima: (1) Dívejte se opakovaně nahoru a dolů (2) Pomalu otáčejte očima (3) Pohybujte očima úhlopříčně.
  - Modré světlo s vysokou energií může vést k zatěžování zraku a k věkem podmíněné makulární degeneraci (VPMD). Filtr Modrého Světla omezuje 70 % (max.) škodlivého modrého světla pro eliminaci syndromu počítačového vidění (CVS, Computer Vision Syndrome).
-



### 3. Barva

Tato funkce umožňuje nastavit barvu obrazu.

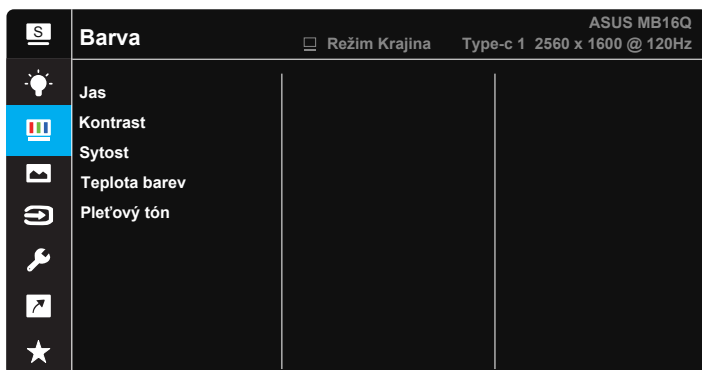

- **Jas:** Rozsah nastavení je 0 až 100.
- **Kontrast:** Rozsah nastavení je 0 až 100.
- **Sytost:** Rozsah nastavení je 0 až 100.
- **Teplota barev:** Obsahuje tři přednastavené barevné režimy (**Studené**, **Normální**, **Teplé**) a **Uživatelský** režim.
- **Pleťový tón:** Obsahuje tři režimy zabarvení **Do červena**, **Přirozený** a **Do žluta**.



- 
- V Uživatelský režim režimu lze nastavovat volby Č (červená), Z (zelená) a M (modrá), rozsah nastavení je 0 až 100.
-

#### 4. Obraz

Z této hlavní funkce lze upravovat nastavení Ostrost, Trace Free, Nastavení poměru stran, VividPixel, ASCR a HDR.

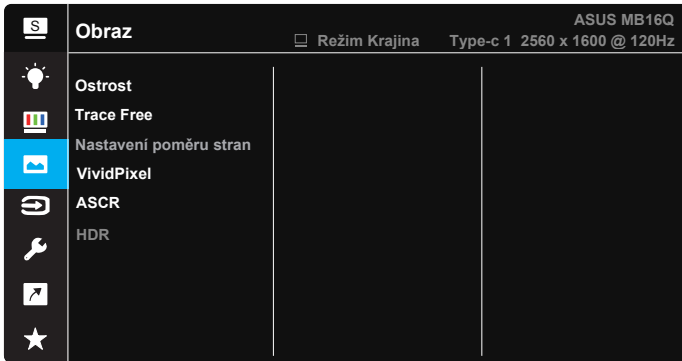

- **Ostrost:** Slouží k nastavení ostrosti obrazu. Rozsah nastavení je 0 až 100.
- **Trace Free:** Možnost zrychlení odezvy funkce Over Drive. Rozsah nastavení je 0 (pomalejší) až 100 (rychlejší).
- **Nastavení poměru stran:** Slouží k nastavení poměru stran na „Celá“, „Ekvivalent“.
- **VividPixel:** Exkluzivní technologie ASUS, která přináší věrný obraz pro křišťálově čistou a na detail zaměřenou zábavu. Rozsah nastavení je 0 až 100.
- **ASCR:** Volbou **ZAPNUTO** nebo **VYPNUTO** zapnete nebo vypnete funkci dynamického kontrastního poměru.
- **HDR:** Nastavte režim HDR na ASUS Cinema HDR, ASUS Gaming HDR nebo Režim Konzole.

## 5. Výběr vstupu

Vyberte vstupní zdroj ze vstupních signálů **HDMI**, **Type-C 1**, **Type-C 2**.

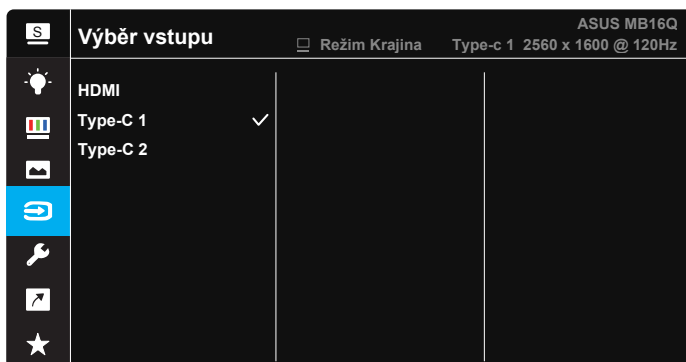

## 6. Nastavení systému



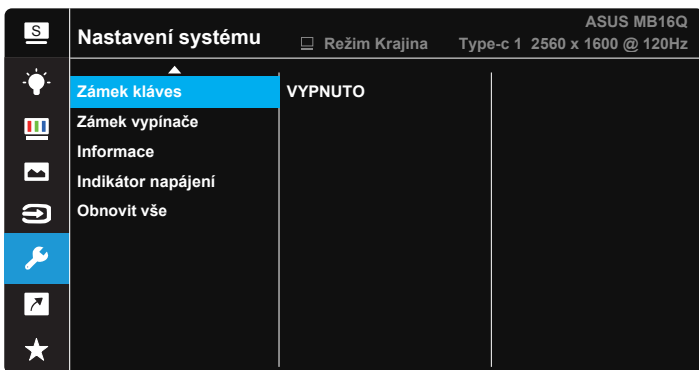

Nastavení konfigurace systému.





- **Splendid Demo Mode:** Aktivace předvádění vylepšení obrazu Splendid.
- **Automatické Otočení:** Slouží k aktivaci/deaktivaci automatického otáčení obrazu. Upozorňujeme, že funkce automatického otáčení funguje pouze v **operačním systému Windows** po instalaci softwaru DisplayWidget Center.
- **Hlasitost:** Slouží k úpravám výstupní hlasitosti sluchátek.
- **GamePlus:** Funkce GamePlus poskytuje sadu nástrojů a vylepšuje herní prostředí pro uživatele při hraní různých typů her. Zejména funkce Vlasový kříž je speciálně určena pro nové hráče nebo začátečníky, kteří se zajímají o hry FPS (First Person Shooter).

Pokyny pro aktivaci funkce GamePlus:

- Stisknutím tlačítka **GamePlus** vstupte do hlavní nabídky GamePlus.

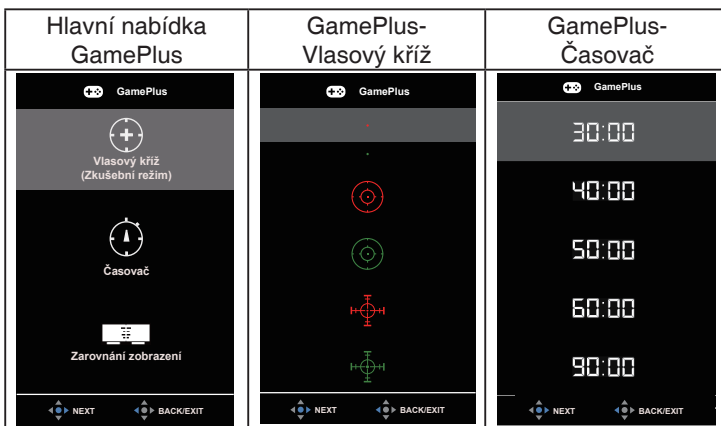
- Slouží k aktivaci funkcí Vlasový kříž, Časovač nebo Zarovnání zobrazení.
- Pohybem tlačítka  nahoru/dolů vyberte a stisknutím tlačítka  potvrďte požadovanou funkci. Stisknutím tlačítka  ukončíte nabídku.
- Vlasový kříž/Časovač lze přemísťovat posouváním  5směrného tlačítka.



- **QuickFit:** Další podrobnosti viz strana 1-4.
- **ECO Mode:** Aktivujte úsporný režim pro úsporu energie.
- **Nastavení OSD:** Slouží k úpravám nastavení **Časový interval OSD**, **DDC/CI** a **Průhlednost** obrazovky OSD.
- **Jazyk:** Výběr jazyka OSD. K výběru jsou následující možnosti: **Angličtina, Francouzština, Němčina, Španělština, Italská, Holandština, Ruština, Polština, Čeština, Chorvatština, Maďarština, Rumunština, Portugalská, Turečtina, Zjednodušená čínština, Tradiční čínština, Japonština, Korejšťina, Perština, Thajština, Indonéština a Ukrajinština.**
- **Zámek kláves:** Slouží k deaktivaci funkcí všech tlačítek. Stisknutím a podržením tlačítka  déle než pět sekund deaktivujete funkci zámku tlačítek.
- **Zámek vypínače:** Deaktivace/aktivace vypínače.
- **Informace:** Zobrazení informací o monitoru.
- **Indikátor napájení:** Zapnutí/vypnutí indikátoru napájení.
- **Obnovit vše:** Výběrem „**Ano**“ obnovíte výchozí tovární hodnoty všech nastavení.

## 7. Zástupce

Výběrem této volby můžete nastavit tlačítko zástupce.

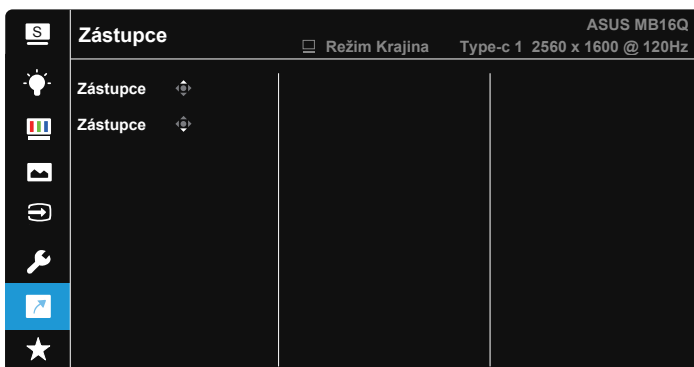

- **Zástupce:** Jako zástupce může uživatel vybrat a nastavit „Filtr Modrého Světla“, „Splendid“, „Jas“, „Kontrast“, „Automatické Otočení“, „Výběr vstupu“ a „Hlasitost“.

## 8. MyFavorite

Načte/uloží všechna nastavení monitoru.

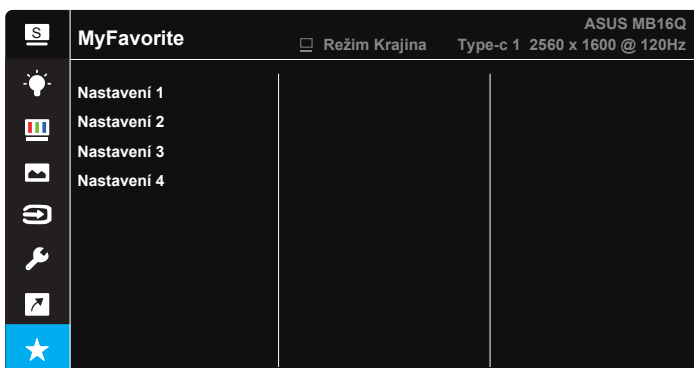

## 3.2 DisplayWidget Center

Přejděte na oficiální stránky MB16QHG, vyhledejte kartu „Support“ (Podpora) a volbou možnosti „Driver & Utility“ (Ovladač a nástroj) stáhněte nejnovější verzi aplikace DisplayWidget Center.

Vždy **NEJDŘÍVE** připojte zařízení MB16QHG ke vstupnímu zařízení a potom zapněte DisplayWidget Center.

Pro snadnější aktivaci rovněž doporučujeme vytvořit zástupce DisplayWidget Center na pracovní ploše počítače.

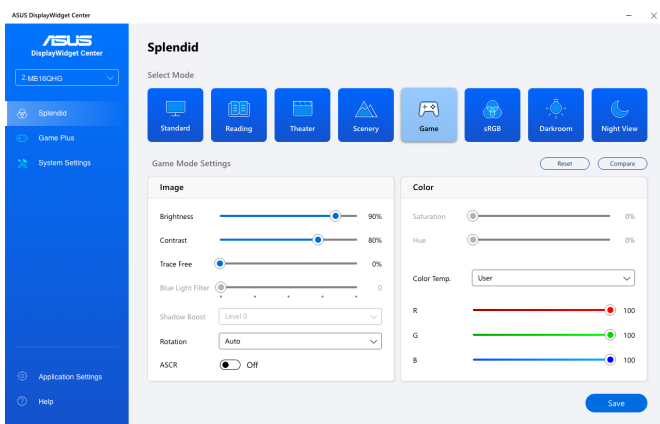
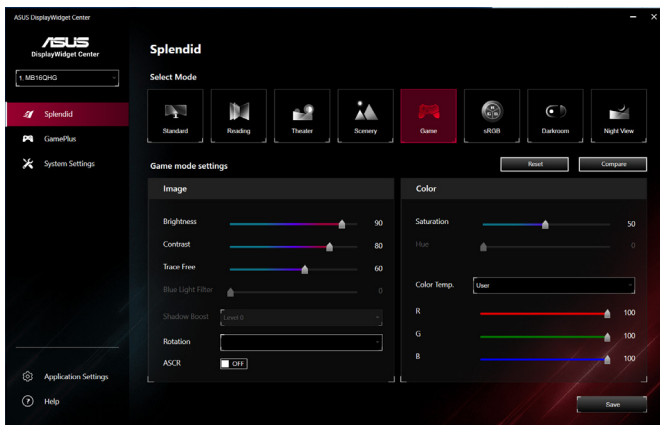

- \* funkce a uživatelské rozhraní se mohou při každé aktualizaci softwaru změnit. Přejděte na oficiální stránku a vyhledejte nejnovější verzi.

### 3.3 Specifikace

| <b>Model</b>             | <b>MB16QHG</b>   |
|--------------------------|--|
| Velikost panelu          | 16" (16:9, 40,64 cm) širokoúhlá obrazovka  |
| Rozlišení                | 2560 x 1600  |
| Jas (typ.)               | 500 nitů   |
| Kontrast (typ.)          | 1200:1   |
| Zobrazované barvy        | 16,7 M   |
| Vodorovná frekvence      | HDMI: 30~210 KHz (H) / 48~120 Hz (V)<br>USB-C: 210 KHz (H) / 48~120 Hz (V)   |
| Digitální vstup          | HDMI2.0/Type-C   |
| Barva                    | Tmavě šedá   |
| Příkon                   | < 13 W   |
| Provozní teplota         | 0° ~ 40°C  |
| Fyz. rozměry (ŠxVxH)     | 359,7 x 247,1 x (7~20,60) mm   |
| Rozměry krabice (ŠxVxH)  | 434x 119 x 323 mm  |
| Čistá hmotnost (odhad)   | 1,2 kg   |
| Celková hmotnost (odhad) | 3,5 kg   |
| Schválení                | UL, FCC, ICES-3, CB, CE, ErP, EU Energy, WEEE, UkrSEPRO, EAC(CU), CCC, BSMI, RCM, MEPS, VCCI, PC Recycle, J-MOSS, KCC, Sdoc, e-Standby, Vietnam Energy, CEC, RoHS, WHQL Windows 10/11, TUV Flicker free, TUV Low Blue Light, Energy Star 8.0 |
| Jmenovité napětí         | 5V nebo 9V ---, 3,0A, 12V ---, 2,5A,<br>100-240V, 50/60Hz  |

\*Technické parametry se mohou bez upozornění měnit.



## 3.4 Řešení potíží (FAQ)

| Problém   | Možné řešení  |
|---|---|
| LED kontrolka napájení nesvítí                            | <ul style="list-style-type: none"><li>• Stisknutím tlačítka  ověřte, zda je monitor zapnutý.</li><li>• Zkontrolujte, zda je kabel USB typu C správně připojen k monitoru a k počítači.</li></ul>   |
| Kontrolka napájení svítí oranžově a není zobrazován obraz | <ul style="list-style-type: none"><li>• Ověřte, zda je monitor a počítač zapnutý.</li><li>• Zkontrolujte, zda je kabel USB Type-C správně připojen mezi přenosný USB monitor a počítač.</li><li>• Zkontrolujte signálový kabel a také, zda nejsou žádné vývody ohnuty.</li><li>• Připojte počítač k jinému monitoru a ověřte tak, že správně funguje.</li></ul> |
| Obraz je příliš tmavý nebo světlý                         | <ul style="list-style-type: none"><li>• Tlačítkem upravte nastavení jasu.</li></ul>   |
| Obraz se třese nebo je zvlněný                            | <ul style="list-style-type: none"><li>• Zkontrolujte, zda je kabel USB Type-C správně připojen mezi přenosný USB monitor a počítač.</li><li>• Přesuňte elektrická zařízení, která mohou způsobit rušení, dále od monitoru.</li></ul>  |
| Obraz má barevné vady (bílá barva není bílá)              | <ul style="list-style-type: none"><li>• Prohlédněte kabel USB Type-C a zkontrolujte, zda nejsou ohnuté žádné kolíky.</li></ul>  |

| Problém   | Možné řešení  |
|---|---|
| <p>Po připojení ke zdrojovému zařízení přes USB Type-C indikátor LED napájení plynule bliká nebo se opakovaně zobrazuje logo ASUS</p> | <ul style="list-style-type: none"> <li>• Nedostatečné napájení ze zdrojových zařízení USB Type-C. Postupujte podle následujících pokynů:</li> <li>• Stiskněte tlačítko Vlevo a potom připojte kabel USB Type-C. Tímto postupem se aktivuje integrovaný systém zabezpečení. Po zobrazení loga ASUS uvolněte levé tlačítko. Když logo ASUS zmizí, zobrazí se zpráva OSD „zabezpečený režim“. Když zpráva OSD „zabezpečený režim“ zmizí, nastavte barvu pozadí na bílý nebo téměř bílý obrázek (*1).</li> <li>• Stisknutím tlačítka <b>NABÍDKA</b> zobrazte hlavní nabídku OSD. V levém horním rohu OSD se zobrazí malé červené písmeno „S“, které označuje, že zařízení se nyní nachází v zabezpečeném režimu. Přejděte na nastavení jasu a stisknutím tlačítka nahoru vyladte jas. Během tohoto postupu si poznamenejte hodnotu jasu „Y“ do restartování MB16QHG. (*2). Například pokud hodnota jasu ukazuje „70“ a MB16QHG se restartuje při nastavení na „71“, poznamenejte si hodnotu „70“ jako hodnotu „Y“. Toto je nejvyšší hodnota jasu pro připojení zdrojového zařízení USB-C.</li> <li>• Stisknutím tlačítka <b>NABÍDKA</b> zobrazte hlavní nabídku OSD. V levém horním rohu je stále zobrazeno písmeno „S“ jako indikace zabezpečeného režimu. Upravte hodnotu jasu OSD na „Y“</li> <li>• Ukončete nabídku OSD a stisknutím a podržením rychlého tlačítka Vlevo po dobu 5 sekund vypněte zabezpečený režim.</li> <li>• Dokončete.</li> </ul> |

\*1: Bílá barva pozadí spotřebovává více energie. Proto je lepší používat bílé pozadí pro testování limitu výkonu ze zdrojového zařízení USB Type-C.

\*2: Pokud se zařízení MB16QHG nerestartuje při nastavení hodnoty 100, znamená to, že zdrojové zařízení USB Type-C má dostatek napájení.

## 3.5 Seznam podporovaných časování

### Podporované primární časování PC

| Rozlišení                         | HDMI2.0 | Type-C |
|-----------------------------------|---------|--------|
| 640x480 při 60 Hz                 | V       | V      |
| 640x480 při 72 Hz                 | V       | V      |
| 640x480 při 75 Hz                 | V       | V      |
| 720x400 při 70 Hz                 | V       | V      |
| 800x600 při 56 Hz                 | V       | V      |
| 800x600 při 60 Hz                 | V       | V      |
| 800x600 při 72 Hz                 | V       | V      |
| 800x600 při 75 Hz                 | V       | V      |
| 832x624 při 75 Hz                 | V       | V      |
| 1024x768 při 60 Hz                | V       | V      |
| 1024x768 při 70 Hz                | V       | V      |
| 1024x768 při 75 Hz                | V       | V      |
| 1280x1024 při 75 Hz               | V       | V      |
| 1920 x 1080 při 75 Hz             | V       | V      |
| 1280x1024 při 60 Hz               | V       | V      |
| 1280x720 při 60 Hz                | V       | V      |
| 1280x800 při 60 Hz                | V       | V      |
| 1280x960 při 60 Hz                | V       | V      |
| 1440x900 při 60 Hz                | V       | V      |
| 1680x1050 při 60 Hz               | V       | V      |
| 1152x864 při 72 Hz                | V       | V      |
| 640x480 P 59,94/60 Hz 4:3         | V       | V      |
| 1920x1080 P 119,88/120 Hz 16:9    | V       | V      |
| 1920x1080 P 59,94/60Hz 16:9       | V       | V      |
| 1920x1080 P 100 Hz 16:9           | V       | V      |
| 1920x1080 P 50Hz 16:9             | V       | V      |
| 1280x720 P 50 Hz 16:9             | V       | V      |
| 720x576 P 50 Hz 16:9              | V       | V      |
| 720x576 P 50 Hz 4:3               | V       | V      |
| 1440x480 P 60 Hz 16:9             | V       | V      |
| 1440x480 P 60 Hz 4:3              | V       | V      |
| 1440x576 P 60 Hz 16:9             | V       | V      |
| 1440x576 P 60 Hz 4:3              | V       | V      |
| 2560x1600 při 60 Hz 268,5 MHz     | V       | V      |
| 2560x1600 při 120Hz (552,075 MHz) | V       | V      |
| 2560x1600 při 100Hz (456,25MHz)   | V       | V      |
| 2560x1600 při 60Hz (2412,5MHz)    | V       | V      |